



PORTONI TAGLIAFUOCO IN ACCIAIO

THE ITALIAN STYLE DOOR



YOUR HOME, YOUR LIFE

7	CERTIFICAZIONI E CONFORMITÀ DI PRODOTTO <i>CERTIFICATIONS AND PRODUCT CONFORMITY</i>
9	ROLLING
10	PERFORMANCE E CARATTERISTICHE TECNICHE, IN DETTAGLIO <i>PERFORMANCE AND SPECIFICATIONS, IN DETAIL</i>
14	OPTIONAL
15	SOLUZIONI DI FISSAGGIO <i>FITTING SOLUTIONS</i>
17	SCHEDE TECNICHE <i>TECHNICAL SHEETS</i>
29	CROSS
30	PERFORMANCE E CARATTERISTICHE TECNICHE, IN DETTAGLIO <i>PERFORMANCE AND SPECIFICATIONS, IN DETAIL</i>
32	OPTIONAL
33	SCHEDE TECNICHE <i>TECHNICAL SHEETS</i>
35	TAVOLA SINOTTICA <i>SYNOPTIC TABLE</i>



Rolling S02 doppio battente laccato RAL 7036





Rolling SB1 singolo battente laccato RAL 1013

Ministero dell'Interno
 DEPARTAMENTO DEI VIGILI DEL FUOCO DEL SOCCORSO PUBBLICO E DELLA SIFUSA CIVILE
 DIREZIONE CENTRALE PER LA PREVENZIONE E LA SICUREZZA TECNICA
 AREA V° PROTEZIONE PASSIVA

VISTO il Decreto Ministeriale 21 giugno 2004 concernente **NORME TECNICHE E PROCEDURALI PER LA CLASSIFICAZIONE DI RESISTENZA AL FUOCO ED OMOLOGAZIONE DI PORTE ED ALTRI ELEMENTI DI CHiusura**;
VISTA l'istanza presentata dalla ditta **DIERRE S.p.A.**, sito in Strada Stabile per Chiavi 60/19 - 14019 - VILLANOVA D'ARTE (AT), intesa ad ottenere l'omologazione della porta antincendio dimensionata **ROLLING 1B 120** (serie classe di resistenza al fuoco E2, tipo METALLICA) con spessore di **2000 mm** e **2700 mm**;
VISTO il certificato di prova n° **R24000008**, emesso il 22/06/2004 da **ENSA S.p.A.** (SECE-GENOVA), nonché i documenti costituenti parte integrante del suddetto certificato;

SI OMOLOGA
 con il numero di codice **T0004E12120P078** il prototipo della porta dimensionata **ROLLING 1B 120**, tipo **METALLICA** con dimensioni **2000 mm x 2700 mm**, **SCORREVOLE ORIZZONTALMENTE CON PORTA PEDONALE**, prototipo della ditta **DIERRE S.p.A.** sito in Strada Stabile per Chiavi 60/19 - 14019 - VILLANOVA D'ARTE (AT) e se ne AUTORIZZA l'installazione in tutto il territorio nazionale.

La validità dell'omologazione relativa al prototipo di cui in premessa viene autorizzata al fuoco in base ai criteri dettati dal Decreto Ministeriale 21 giugno 2004 e ai materiali previsti nelle caratteristiche tecniche - chimiche identiche a quelli impiegati nel prototipo di porta dimensionata **ROLLING 1B 120**, con dimensioni che possono variare in base ai dati tecnici.

L. PORTA SCORREVOLE ORIZZONTALE CON PORTA PEDONALE	
Per lunghezza di classe superiore ai 2000 mm	
Spessore classe	Classe
2000	E20
2500	E25
3000	E30
3500	E35
4000	E40
4500	E45
5000	E50

R.R. IL PRESIDENTE ATTO DI OMOLOGAZIONE E' RIPRODUCIBILE UNICAMENTE NELLA SUA PIATTAFORMA STELLATA

Ministero dell'Interno
 DEPARTAMENTO DEI VIGILI DEL FUOCO DEL SOCCORSO PUBBLICO E DELLA SIFUSA CIVILE
 DIREZIONE CENTRALE PER LA PREVENZIONE E LA SICUREZZA TECNICA
 AREA V° PROTEZIONE PASSIVA

VISTO il Decreto Ministeriale 21 giugno 2004 concernente **NORME TECNICHE E PROCEDURALI PER LA CLASSIFICAZIONE DI RESISTENZA AL FUOCO ED OMOLOGAZIONE DI PORTE ED ALTRI ELEMENTI DI CHiusura**;
VISTA l'istanza presentata dalla ditta **DIERRE S.p.A.**, sito in Strada Stabile per Chiavi 60/19 - 14019 - VILLANOVA D'ARTE (AT), intesa ad ottenere l'omologazione della porta antincendio dimensionata **ROLLING 2BP 60** (serie classe di resistenza al fuoco E2, tipo METALLICA) con spessore di **2000 mm** e **2700 mm**;
VISTO il certificato di prova n° **R24000008**, emesso il 22/06/2004 da **ENSA S.p.A.** (SECE-GENOVA), nonché i documenti costituenti parte integrante del suddetto certificato;

SI OMOLOGA
 con il numero di codice **T0004E12120P078** il prototipo della porta dimensionata **ROLLING 2BP 60**, serie classe di resistenza al fuoco E2, tipo **METALLICA** con dimensioni **2000 mm x 2700 mm**, **SCORREVOLE A 2 ANTE INDIVIDUALI CON PORTA PEDONALE**, prototipo della ditta **DIERRE S.p.A.** sito in Strada Stabile per Chiavi 60/19 - 14019 - VILLANOVA D'ARTE (AT) e se ne AUTORIZZA l'installazione in tutto il territorio nazionale.

La validità dell'omologazione relativa al prototipo di cui in premessa viene autorizzata al fuoco in base ai criteri dettati dal Decreto Ministeriale 21 giugno 2004 e ai materiali previsti nelle caratteristiche tecniche - chimiche identiche a quelli impiegati nel prototipo di porta dimensionata **ROLLING 2BP 60**, con dimensioni che possono variare in base ai dati tecnici.

L. PORTA SCORREVOLE A 2 ANTE INDIVIDUALI CON PORTA PEDONALE	
Per lunghezza di classe superiore ai 2000 mm	
Spessore classe	Classe
2000	E20
2500	E25
3000	E30
3500	E35
4000	E40
4500	E45
5000	E50

R.R. IL PRESIDENTE ATTO DI OMOLOGAZIONE E' RIPRODUCIBILE UNICAMENTE NELLA SUA PIATTAFORMA STELLATA

Ministero dell'Interno
 DEPARTAMENTO DEI VIGILI DEL FUOCO DEL SOCCORSO PUBBLICO E DELLA SIFUSA CIVILE
 DIREZIONE CENTRALE PER LA PREVENZIONE E LA SICUREZZA TECNICA
 AREA V° PROTEZIONE PASSIVA

VISTO il Decreto Ministeriale 21 giugno 2004 concernente **NORME TECNICHE E PROCEDURALI PER LA CLASSIFICAZIONE DI RESISTENZA AL FUOCO ED OMOLOGAZIONE DI PORTE ED ALTRI ELEMENTI DI CHiusura**;
VISTA l'istanza presentata dalla ditta **DIERRE S.p.A.**, sito in Strada Stabile per Chiavi 60/19 - 14019 - VILLANOVA D'ARTE (AT), intesa ad ottenere l'omologazione della porta antincendio dimensionata **ROLLING 2BP 60** (serie classe di resistenza al fuoco E2, tipo METALLICA) con spessore di **2000 mm** e **2700 mm**;
VISTO il certificato di prova n° **R24000008**, emesso il 22/06/2004 da **ENSA S.p.A.** (SECE-GENOVA), nonché i documenti costituenti parte integrante del suddetto certificato;

SI OMOLOGA
 con il numero di codice **T0004E12120P078** il prototipo della porta dimensionata **ROLLING 2BP 60**, serie classe di resistenza al fuoco E2, tipo **METALLICA** con dimensioni **2000 mm x 2700 mm**, **SCORREVOLE A 2 ANTE INDIVIDUALI CON PORTA PEDONALE**, prototipo della ditta **DIERRE S.p.A.** sito in Strada Stabile per Chiavi 60/19 - 14019 - VILLANOVA D'ARTE (AT) e se ne AUTORIZZA l'installazione in tutto il territorio nazionale.

La validità dell'omologazione relativa al prototipo di cui in premessa viene autorizzata al fuoco in base ai criteri dettati dal Decreto Ministeriale 21 giugno 2004 e ai materiali previsti nelle caratteristiche tecniche - chimiche identiche a quelli impiegati nel prototipo di porta dimensionata **ROLLING 2BP 60**, con dimensioni che possono variare in base ai dati tecnici.

L. PORTA SCORREVOLE A 2 ANTE INDIVIDUALI CON PORTA PEDONALE	
Per lunghezza di classe superiore ai 2000 mm	
Spessore classe	Classe
2000	E20
2500	E25
3000	E30
3500	E35
4000	E40
4500	E45
5000	E50

R.R. IL PRESIDENTE ATTO DI OMOLOGAZIONE E' RIPRODUCIBILE UNICAMENTE NELLA SUA PIATTAFORMA STELLATA

2017

DIERRE - ANNO
 RINA
 CERT. RINA0019FR-1
 OM.M T0004E12120P078
 ROLLING 1B 120 / E12 120
 PROG. 0010

CERTIFICAZIONI E CONFORMITÀ DI PRODOTTO

Rolling è certificato e omologato per la resistenza al fuoco secondo la norma europea EN 1634, rilasciata in seguito a test specifici che garantiscono la conformità ai rigorosi standard.

Certificazione EI₂ 60 e 120. Il termine "EI" sigla la capacità di un prodotto di conservare, di fronte all'attacco del fuoco, alcune caratteristiche per un tempo stabilito: 60 oppure 120 minuti. Ogni lettera si riferisce a una diversa caratteristica. La E indica la tenuta, quindi non produrre né lasciare passare fiamme. La I sta per isolamento termico, cioè la capacità di ridurre la trasmissione del calore. Di conseguenza, si definisce "E" una porta che conserva la propria stabilità ed è in grado di bloccare fiamme e "EI" un prodotto che, oltre alle qualità precedenti, limita la trasmissione del calore fino a un massimo di 180°C sul lato non a contatto diretto con il fuoco (ovvero lato freddo).

CERTIFICATIONS AND PRODUCT CONFORMITY

Rolling is certificated and type-approved for its fire resistance following the European EN 1634 standard, which is issued following the conformity to rigorous fire resistance standards.

El₂ 60 and 120 certification. The term "EI" signals the capacity of a product to retain certain characteristics, for a given time, against fire: 60 and 120 minutes. Each letter indicates a different characteristic. "E" means integrity, being the door's capacity not to allow the passage of, or produce flames. "I" indicates thermal insulation being the door's capacity to reduce the transmission of heat. Therefore, a door capable of maintaining its load bearing capacity and able to block the passage of flames is classed as "E". A door which, in addition to the qualities mentioned above, is capable of limiting the transmission of heat, up to a maximum temperature of 180°C, on the face of the door that is not in direct contact with the fire (cold face) is classed as EI.

T

[Redacted]

[Redacted]

ROLLING

Chiusura con Omologazione di resistenza al fuoco secondo EN 1634, certificato in vari stati dell'area europea. Accessori e caratteristiche tecniche di serie come da nostra produzione.

COMPONENTI FISSI: Guida orizzontale, fissata a muro tramite staffe di sospensione a tassellare, con sagoma a tenuta fiamme e calore e profilo a doppia rotaia con 2 carrelli ognuno dotato di 2 ruote, al variare di larghezze e altezze in aumento, vengono forniti carrelli di scorrimento aggiuntivi, sporgenza guida dal muro 230 mm. Lato testa, cassonetto fissato al muro tramite tasselli metallici, dotato di un incontro femmina per fiamme e calore che racchiude i pesi collegati all'anta tramite cavo in acciaio per l'autochiusura dell'anta. Lato coda, labirinto fisso per tenuta fiamme e calore fissato al muro tramite tasselli metallici, in accoppiamento con labirinto mobile avvitato sul lato coda dell'anta, assicura la tenuta fiamme e calore con anta chiusa. Guida inferiore a pavimento, rullo fissato a pavimento fuori luce di passaggio con scorrimento in guida ricavata sul lato inferiore dell'anta scorrevole. Tutti gli elementi fissi sono in lamiera zincata e verniciata con polvere epossipoliestere colore avorio chiaro simile al RAL 9010.

COMPONENTI SCORREVOLI: Anta scorrevole, sospesa alla guida tramite i carrelli di scorrimento composta da 2 o più moduli al variare della larghezza in aumento. I moduli si accoppiano con sistema maschio/femmina avvitati, il modulo lato testa è provvisto di maniglie incassate, il modulo lato coda è dotato di labirinto mobile di tenuta fiamme e calore. I moduli sono in lamiera di acciaio zincato e preverniciato avorio chiaro simile al RAL 9010 con pellicola di protezione da asportare a posa ultimata, coibentazione ad alta densità. Spessore anta 80 mm, aria tra anta e muro 75 mm. Apertura destra con scorrimento orizzontale a destra, apertura sinistra con scorrimento orizzontale a sinistra. Opzioni: contrappeso in coda, architrave coibentata, porta pedonale (non sono considerate vie di fuga ma porte di servizio), regolatore di velocità, ammortizzatori di fine corsa, motorizzazioni antincendio con possibilità funzionamento portone con blocco posizione anta tramite freno motore, verniciature RAL a scelta. Per tutti gli scorrevoli è obbligatorio l'extra ammortizzatore di fine corsa e, per misure in larghezza superiore a 3 m oppure superficie superiore a 12 mq, obbligatorio l'extra regolatore di velocità. Due opzioni importanti sotto il profilo della sicurezza per il transito di persone o mezzi.

Door with fire resistance approval according to EN 1634, certified in various Member States of the European area. Standard accessories and technical characteristics as from our production.

FIXED COMPONENTS: horizontal guide, fixed to the wall by means of bolt-in suspension brackets flames and dual rail profile with 2 carriages, each with 2 wheels, as widths and heights vary, additional sliding carriages are provided, guide overhang from wall 230 mm. Head side, box fixed to the wall by means of metal blocks, equipped with a female strike for flames that encloses the weights connected to the wing by means of a steel cable for self-closure of the wing. End side, fixed labyrinth for flames fixed to the wall by means of metal blocks, coupled with mobile labyrinth screwed on the end side of the wing, ensures the sealing of the flames with the door closed. Lower floor guide, floor fixed roller outside passage with guide sliding formed on the lower side of the sliding door.

All fixed elements are galvanized and painted with epoxy polyester powder, light ivory color similar to RAL 9010.

SLIDING COMPONENTS: Sliding door, suspended from the guide through the sliding carriages composed by 2 or more modules as the width increases. The modules are coupled with a screwed male/female system, the module on the head side is provided with recessed handles, the module on the end side is equipped with that ensures the sealing of the flames mobile labyrinth. The modules are made of galvanized and prepainted sheet steel, light ivory similar to RAL 9010 with protective film to be removed once the fitting operation is complete, high density insulation. Leaf thickness 80 mm, space between the door and the wall 75 mm. Right opening with horizontal sliding to the right, left opening with horizontal sliding to the left. Options: counterweight on the end, insulated architrave, pedestrian door (not to be considered as escape routes but service doors), speed control, end-of-stroke dampers, fire-rated motors with the possibility to operate the door with position locking of the leaf through motor brake, painting RAL at choice. For all the sliding doors it is mandatory the extra end damper and, for measures in width exceeding 3 m or surface over 12 sq.mt, it is mandatory to fit the extra speed regulator. Two important safety options for the transit of people or means.

PERFORMANCE E CARATTERISTICHE TECNICHE, IN DETTAGLIO

PERFORMANCE AND SPECIFICATIONS, IN DETAIL

Guida di scorrimento
Sliding guide



Ammortizzatore di finecorsa
End damper

Modulo
Module



Maniglia incassata
Recessed handle

Cassonetto contrappesi
Counterweights box





Regolatore di velocità (opzione)
Speed control (option)



8

9

7



Staffe per il fissaggio a parete
Brackets for wall mounting (standard)

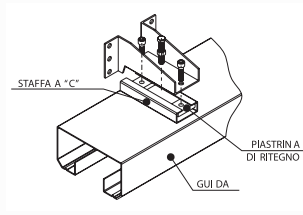

10

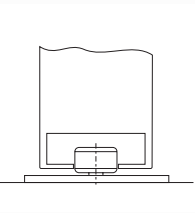

Rullo di scorrimento
Sliding roller

Portina pedonale (opzione)
Pedestrian door (option)

PERFORMANCE E CARATTERISTICHE TECNICHE, IN DETTAGLIO

PERFORMANCE AND SPECIFICATIONS, IN DETAIL

Guida di scorrimento
Sliding guide



Regolatore di velocità (opzione)
Speed control (option)

Modulo
Module

Cassonetto contrappesi
Counterweights box

Portina pedonale (opzione)
Pedestrian door (option)



Ammortizzatore di finecorsa
End damper



Staffe per il fissaggio a parete
Brackets for wall mounting (standard)

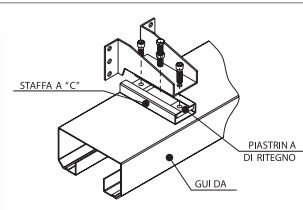

Regolatore di velocità (opzione)
Speed control (option)

5

8

9

2

3

Cassonetto contrappesi
Counterweights box

6



Maniglia incassata
Recessed handle

7

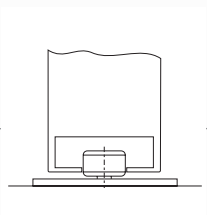

Rullo di scorrimento
Sliding roller

EXTRA PIÙ COMUNI

POPULAR EXTRAS

EXTRA PER ESIGENZE DI SICUREZZA

Porte normalmente aperte
Elettroblocchi antinfortunistici

EXTRA PER ESIGENZE D'IMPIEGO

Portine pedonali
Motorizzazione

EXTRA PER ESIGENZE ESTETICHE

Personalizzazione delle porte grazie
all'ampia gamma di finiture RAL

EXTRAS FOR SAFETY REQUIREMENTS

*Normally open doors
Accident-prevention electroblocks*

EXTRAS FOR USAGE REQUIREMENTS

*Pedestrian doors
Motor system*

AESTHETIC EXTRAS

*Door customisation thanks to the
wide range of RAL finishings*

SOLUZIONI DI FISSAGGIO

FITTING SOLUTIONS

FISSAGGIO A PARETE
WALL MOUNTING

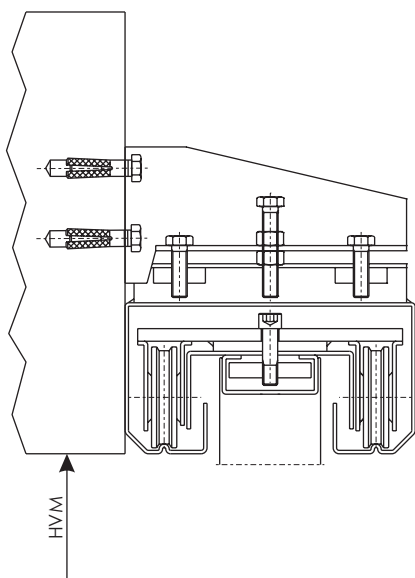

FISSAGGIO A SOFFITTO
CEILING MOUNTING

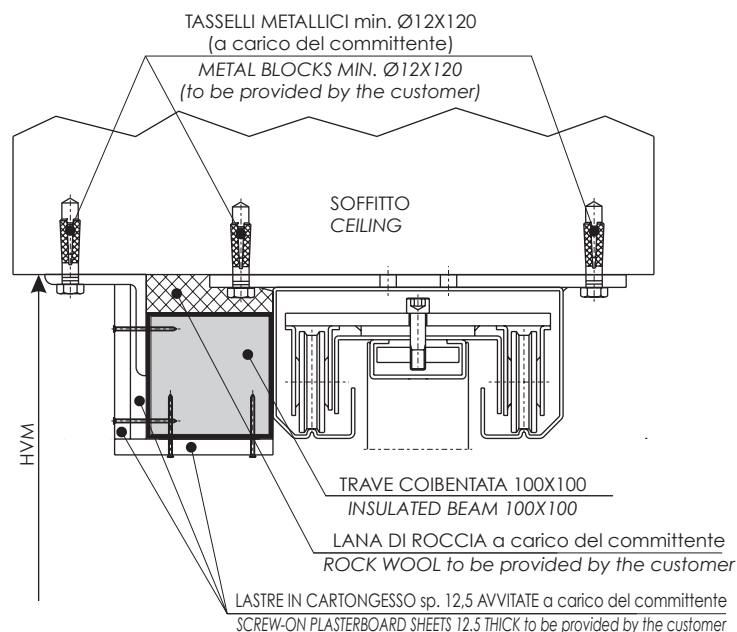

FISSAGGIO SU TRAVE TUBOLARE
FIXING ON TUBULAR BEAM

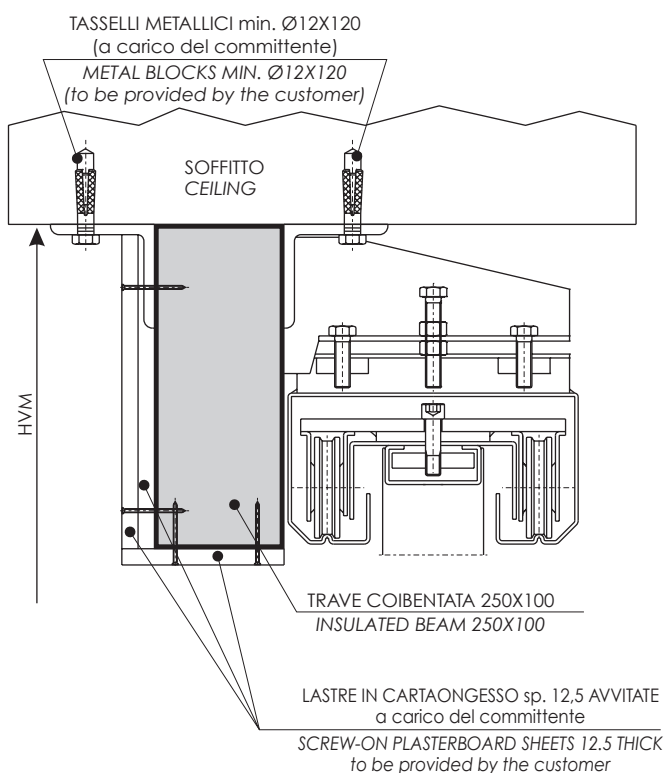

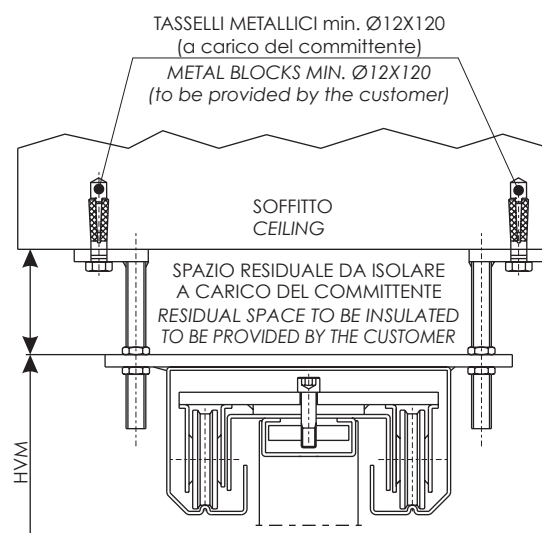

FISSAGGIO A SOFFITTO CON TIRANTI
(SOLO PER APPLICAZIONI OLTRELUCE)
CEILING MOUNTING WITH TIE RODS
(ONLY FOR FACE-FIXED APPLICATIONS)



T

SCHEDE TECNICHE
TECHNICAL SHEETS

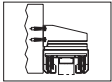
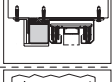
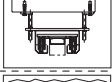
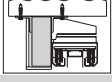
EQUIPAGGIAMENTO DI SERIE STANDARD EQUIPMENT	
GUIDA DI SCORRIMENTO SLIDING GUIDE	
AMMORTIZZATORE (EXTRA OBBLIGATORIO) EXTRA DAMPER (MANDATORY)	
PIASTRINA TERMOFUSIBILE (soluzione NON consigliata) THERMAL FUSE PLATE (not recommended)	SI / YES
VARIANTI SUPPLEMENTARI ADDITIONAL VARIATIONS	
REGOLATORE DI VELOCITÀ SPEED ADJUSTER	SI / YES
PORTINA PEDONALE PEDESTRIAN DOOR	SI / YES
MOTORIZZAZIONE MOTORIZATION	SI / YES
ELETTROBLOCCO ANTINFORTUNISTICO (consigliato) ACCIDENT-PREVENTION ELECTROBLOCKS (recommended)	SI / YES
ELETTROMAGNETI (soluzione consigliata) ELECTROMAGNETS (recommended)	SI / YES
CONTRAPPESI DISASSATI OFFSET COUNTERWEIGHTS	NO
TIPOLOGIE DI FISSAGGIO TYPES OF FASTENING	
SU PARETE IN MURATURA ON MASONRY WALL	SI / YES
SU PARETE IN CARTONGESSO ON PLASTERBOARD WALL	NO
A PARETE ON THE WALL	 SI / YES
A SOFFITTO CEILING	 SI / YES
A SOFFITTO CON TIRANTI CEILING WITH TIE RODS	 SI / YES
SU TRAVE COIBENTATA ON INSULATED BEAM	 NO
FINITURE FINISHINGS	
LACCATA RAL PER ESTERNI EXTERIOR RAL LAQUERER	SI / YES
DIMENSIONI CERTIFICATE (per la disponibilità nella propria nazione, chiedere al ns ufficio tecnico) CERTIFIED DIMENSIONS (ask our technical assistance office for availability in your country)	
LARGHEZZA (LVM) WIDTH (LVM)	500 + 10000
ALTEZZA (HVM) HEIGHT (HVM)	1750 + 5000
MASSIMA SUPERFICIE (LVM X HVM) MAXIMUM SURFACE (LVM X HVM)	28 m ²

Le quote sono espresse in millimetri
Dierre si riserva il cambiamento della presente senza preavviso
I disegni sono esemplificativi e fuori scala

Dimensions are expressed in millimetres
Dierre holds the right to change this without notice
Drawing are examples and not in scale



SENZA PORTINA PEDONALE
WITHOUT PEDESTRIAN DOOR

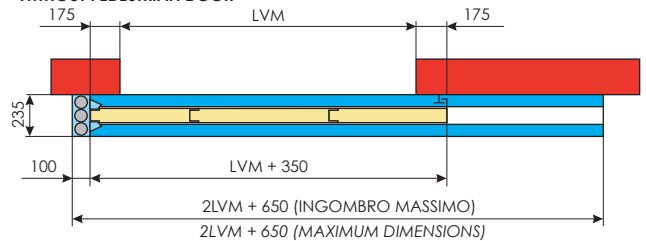

CON PORTINA PEDONALE
WITH PEDESTRIAN DOOR

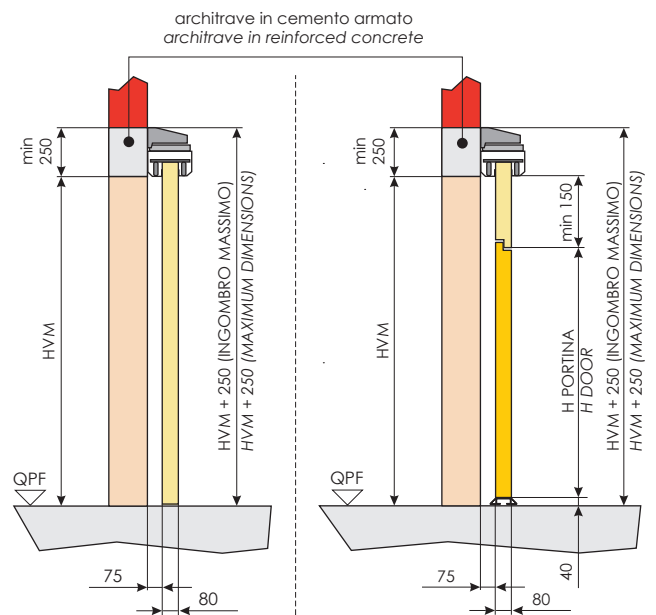
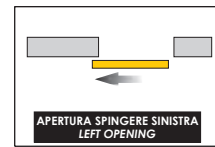
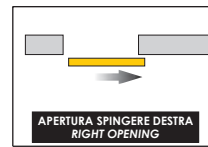
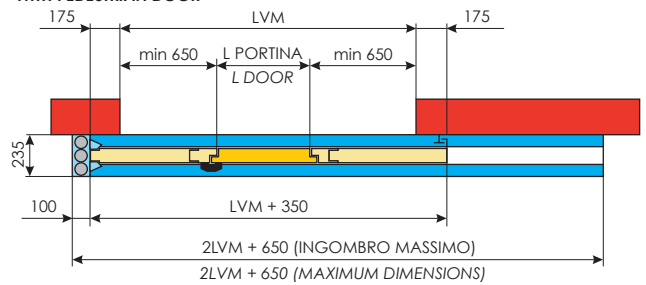

SENZA PORTINA PEDONALE
WITHOUT PEDESTRIAN DOOR

CON PORTINA PEDONALE
WITH PEDESTRIAN DOOR



**SENZA PORTINA PEDONALE
WITHOUT PEDESTRIAN DOOR**

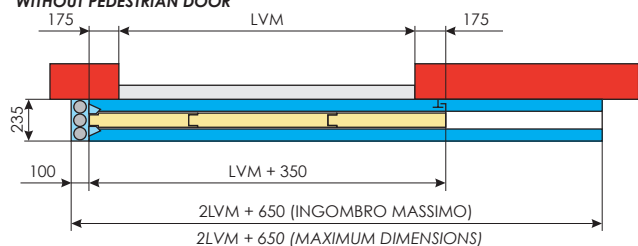

**CON PORTINA PEDONALE
WITH PEDESTRIAN DOOR**

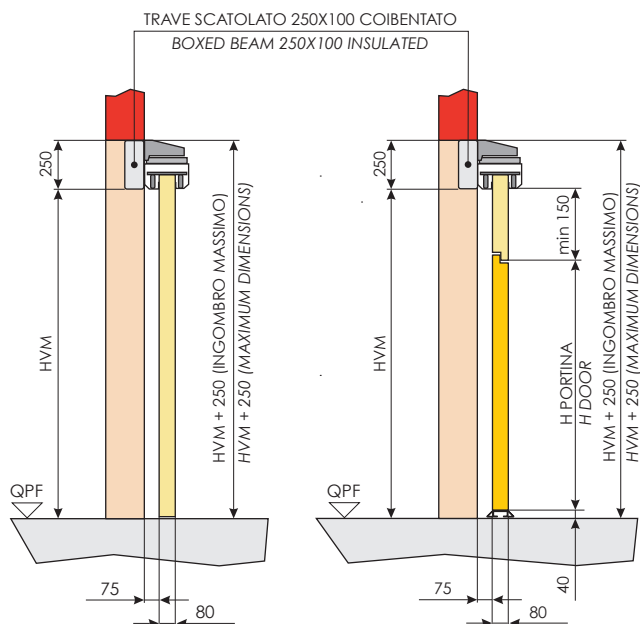
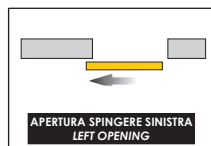
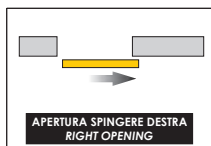
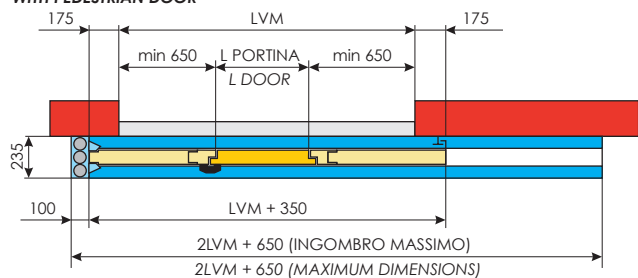

**SENZA PORTINA PEDONALE
WITHOUT PEDESTRIAN DOOR**

**CON PORTINA PEDONALE
WITH PEDESTRIAN DOOR**

**EQUIPAGGIAMENTO DI SERIE
STANDARD EQUIPMENT**

GUIDA DI SCORRIMENTO
SLIDING GUIDE



AMMORTIZZATORE (EXTRA OBBLIGATORIO)
EXTRA DAMPER (MANDATORY)



PIASTRINA TERMOFUSIBILE (soluzione NON consigliata)
THERMAL FUSE PLATE (not recommended)

SI / YES

**VARIANTI SUPPLEMENTARI
ADDITIONAL VARIATIONS**

REGOLATORE DI VELOCITÀ
SPEED ADJUSTER

SI / YES

PORTINA PEDONALE
PEDESTRIAN DOOR

SI / YES

MOTORIZZAZIONE
MOTORIZATION

SI / YES

ELETTROBLOCCO ANTINFORTUNISTICO (consigliato)
ACCIDENT-PREVENTION ELECTROBLOCKS (recommended)

SI / YES

ELETTROMAGNETI (soluzione consigliata)
ELECTROMAGNETS (recommended)

SI / YES

CONTRAPPESI DISASSATI
OFFSET COUNTERWEIGHTS

NO

**TIPOLOGIE DI FISSAGGIO
TYPES OF FASTENING**

SU PARETE IN MURATURA
ON MASONRY WALL

SI / YES

SU PARETE IN CARTONGESSO
ON PLASTERBOARD WALL

NO

A PARETE
ON THE WALL

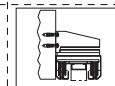

NO

A SOFFITTO
CEILING

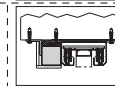

NO

A SOFFITTO CON TIRANTI
CEILING WITH TIE RODS

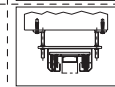

NO

SU TRAVE COIBENTATA
ON INSULATED BEAM

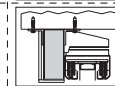

SI / YES

**FINITURE
FINISHINGS**

LACCATA RAL PER ESTERNI
EXTERIOR RAL LAQUERER

SI / YES

**DIMENSIONI CERTIFICATE
CERTIFIED DIMENSIONS** (per la disponibilità nella propria nazione, chiedere al ns ufficio tecnico) (ask our technical assistance office for availability in your country)

LARGHEZZA (LVM)
WIDTH (LVM)

500 + 10000

ALTEZZA (HVM)
HEIGHT (HVM)



1750 + 5000

MASSIMA SUPERFICIE (LVM X HVM)
MAXIMUM SURFACE (LVM X HVM)

28 m²

Le quote sono espresse in millimetri
Dierre si riserva il cambiamento della presente senza preavviso
I disegni sono esemplificativi e fuori scala

Dimensions are expressed in millimetres
Dierre holds the right to change this without notice
Drawing are examples and not in scale

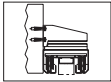
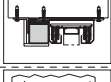
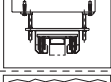
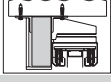
EQUIPAGGIAMENTO DI SERIE STANDARD EQUIPMENT	
GUIDA DI SCORRIMENTO SLIDING GUIDE	
AMMORTIZZATORE (EXTRA OBBLIGATORIO) EXTRA DAMPER (MANDATORY)	
PIASTRINA TERMOFUSIBILE (soluzione NON consigliata) THERMAL FUSE PLATE (not recommended)	SI / YES
VARIANTI SUPPLEMENTARI ADDITIONAL VARIATIONS	
REGOLATORE DI VELOCITÀ SPEED ADJUSTER	SI / YES
PORTINA PEDONALE PEDESTRIAN DOOR	SI / YES
MOTORIZZAZIONE MOTORIZATION	SI / YES
ELETTROBLOCCO ANTINFORTUNISTICO (consigliato) ACCIDENT-PREVENTION ELECTROBLOCKS (recommended)	SI / YES
ELETTROMAGNETI (soluzione consigliata) ELECTROMAGNETS (recommended)	SI / YES
CONTRAPPESI DISASSATI OFFSET COUNTERWEIGHTS	NO
TIPOLOGIE DI FISSAGGIO TYPES OF FASTENING	
SU PARETE IN MURATURA ON MASONRY WALL	SI / YES
SU PARETE IN CARTONGESSO ON PLASTERBOARD WALL	NO
A PARETE ON THE WALL	 SI / YES
A SOFFITTO CEILING	 NO
A SOFFITTO CON TIRANTI CEILING WITH TIE RODS	 NO
SU TRAVE COIBENTATA ON INSULATED BEAM	 NO
FINITURE FINISHINGS	
LACCATA RAL PER ESTERNI EXTERIOR RAL LAQUERER	SI / YES
DIMENSIONI CERTIFICATE (per la disponibilità nella propria nazione, chiedere al ns ufficio tecnico) CERTIFIED DIMENSIONS (ask our technical assistance office for availability in your country)	
LARGHEZZA (LVM) WIDTH (LVM)	1250 + 6000
ALTEZZA (HVM) HEIGHT (HVM)	2025 + 5000
MASSIMA SUPERFICIE (LVM X HVM) MAXIMUM SURFACE (LVM X HVM)	28 m ²

Le quote sono espresse in millimetri
Dierre si riserva il cambiamento della presente senza preavviso
I disegni sono esemplificativi e fuori scala

Dimensions are expressed in millimetres
Dierre holds the right to change this without notice
Drawing are examples and not in scale



SENZA PORTINA PEDONALE
WITHOUT PEDESTRIAN DOOR

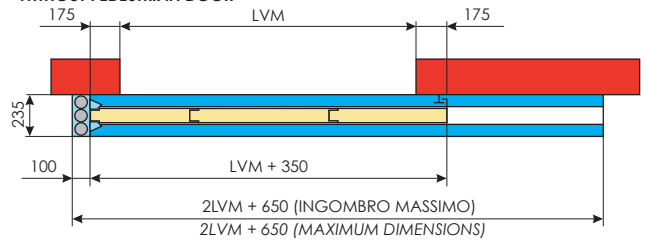

CON PORTINA PEDONALE
WITH PEDESTRIAN DOOR

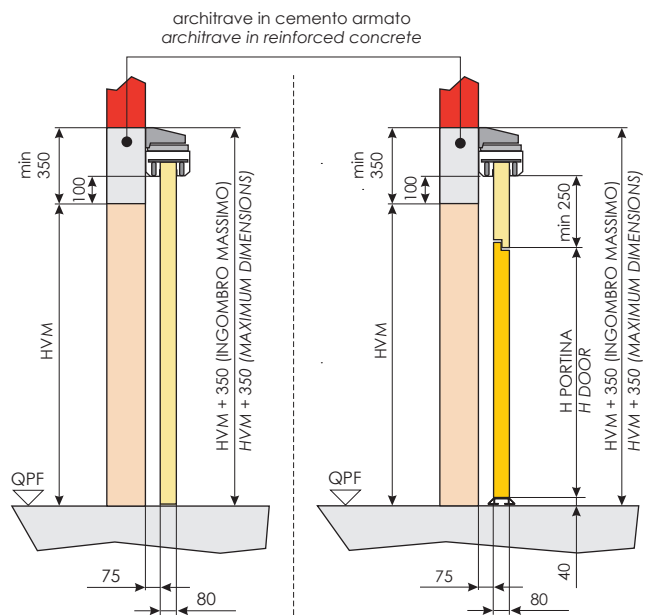
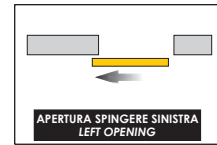
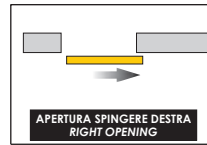
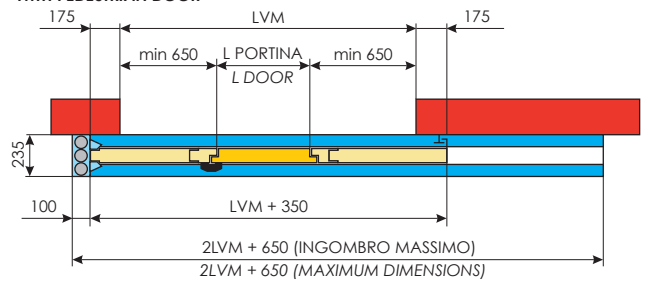

SENZA PORTINA PEDONALE
WITHOUT PEDESTRIAN DOOR

CON PORTINA PEDONALE
WITH PEDESTRIAN DOOR



SENZA PORTINA PEDONALE
WITHOUT PEDESTRIAN DOOR

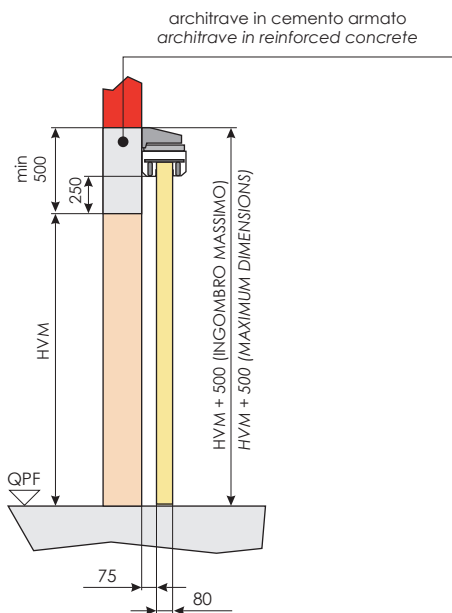
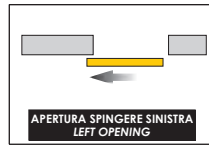
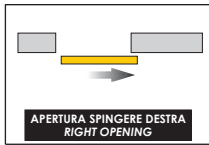
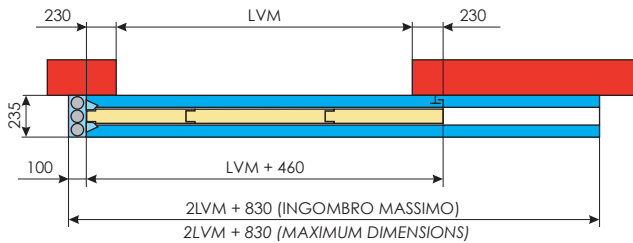

SENZA PORTINA PEDONALE
WITHOUT PEDESTRIAN DOOR

EQUIPAGGIAMENTO DI SERIE
STANDARD EQUIPMENT

GUIDA DI SCORRIMENTO
SLIDING GUIDE



AMMORTIZZATORE (EXTRA OBBLIGATORIO)
EXTRA DAMPER (MANDATORY)



PIASTRINA TERMOFUSIBILE (soluzione NON consigliata)
THERMAL FUSE PLATE (not recommended)

SI / YES

VARIANTI SUPPLEMENTARI
ADDITIONAL VARIATIONS

REGOLATORE DI VELOCITÀ
SPEED ADJUSTER

SI / YES

PORTINA PEDONALE
PEDESTRIAN DOOR

NO

MOTORIZZAZIONE
MOTORIZATION

SI / YES

ELETTROBLOCCO ANTINFORTUNISTICO (consigliato)
ACCIDENT-PREVENTION ELECTROBLOCKS (recommended)

SI / YES

ELETTROMAGNETI (soluzione consigliata)
ELECTROMAGNETS (recommended)

SI / YES

CONTRAPPESI DISASSATI
OFFSET COUNTERWEIGHTS

NO

TIPOLOGIE DI FISSAGGIO
TYPES OF FASTENING

SU PARETE IN MURATURA
ON MASONRY WALL

SI / YES

SU PARETE IN CARTONGESSO
ON PLASTERBOARD WALL

NO

A PARETE
ON THE WALL



SI / YES

A SOFFITTO
CEILING

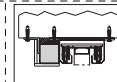

NO

A SOFFITTO CON TIRANTI
CEILING WITH TIE RODS

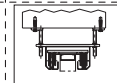

NO

SU TRAVE COIBENTATA
ON INSULATED BEAM

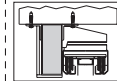

NO

FINITURE
FINISHINGS

LACCATA RAL PER ESTERNI
EXTERIOR RAL LAQUERER

SI / YES

DIMENSIONI CERTIFICATE
CERTIFIED DIMENSIONS (per la disponibilità nella propria nazione, chiedere al ns ufficio tecnico) (ask our technical assistance office for availability in your country)

LARGHEZZA (LVM)
WIDTH (LVM)

500 + 6075

ALTEZZA (HVM)
HEIGHT (HVM)





1750 + 5000

MASSIMA SUPERFICIE (LVM X HVM)
MAXIMUM SURFACE (LVM X HVM)

28 m²

Le quote sono espresse in millimetri
Dierre si riserva il cambiamento della presente senza preavviso
I disegni sono esemplificativi e fuori scala

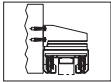
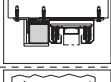
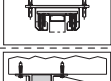
Dimensions are expressed in millimetres
Dierre holds the right to change this without notice
Drawing are examples and not in scale

EQUIPAGGIAMENTO DI SERIE STANDARD EQUIPMENT	
GUIDA DI SCORRIMENTO SLIDING GUIDE	
AMMORTIZZATORE (EXTRA OBBLIGATORIO) EXTRA DAMPER (MANDATORY)	
PIASTRINA TERMOFUSIBILE (soluzione NON consigliata) THERMAL FUSE PLATE (not recommended)	SI / YES
VARIANTI SUPPLEMENTARI ADDITIONAL VARIATIONS	
REGOLATORE DI VELOCITÀ SPEED ADJUSTER	SI / YES
PORTINA PEDONALE PEDESTRIAN DOOR	SI / YES
MOTORIZZAZIONE MOTORIZATION	SI / YES
ELETTROBLOCCO ANTINFORTUNISTICO (consigliato) ACCIDENT-PREVENTION ELECTROBLOCKS (recommended)	SI / YES
ELETTROMAGNETI (soluzione consigliata) ELECTROMAGNETS (recommended)	SI / YES
CONTRAPPESI DISASSATI OFFSET COUNTERWEIGHTS	SI / YES
TIPOLOGIE DI FISSAGGIO TYPES OF FASTENING	
SU PARETE IN MURATURA ON MASONRY WALL	SI / YES
SU PARETE IN CARTONGESSO ON PLASTERBOARD WALL	NO
A PARETE ON THE WALL	 SI / YES
A SOFFITTO CEILING	 SI / YES
A SOFFITTO CON TIRANTI CEILING WITH TIE RODS	 SI / YES
SU TRAVE COIBENTATA ON INSULATED BEAM	 NO
FINITURE FINISHINGS	
LACCATA RAL PER ESTERNI EXTERIOR RAL LAQUERER	SI / YES
DIMENSIONI CERTIFICATE (per la disponibilità nella propria nazione, chiedere al ns ufficio tecnico) CERTIFIED DIMENSIONS (ask our technical assistance office for availability in your country)	
LARGHEZZA (LVM) WIDTH (LVM)	500 + 10000
ALTEZZA (HVM) HEIGHT (HVM)	1750 + 5000
MASSIMA SUPERFICIE (LVM X HVM) MAXIMUM SURFACE (LVM X HVM)	28 m ²

Le quote sono espresse in millimetri
Dierre si riserva il cambiamento della presente senza preavviso
I disegni sono esemplificativi e fuori scala

Dimensions are expressed in millimetres
Dierre holds the right to change this without notice
Drawing are examples and not in scale



SENZA PORTINA PEDONALE
WITHOUT PEDESTRIAN DOOR

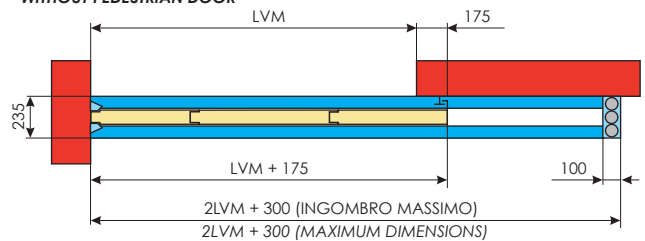

CON PORTINA PEDONALE
WITH PEDESTRIAN DOOR

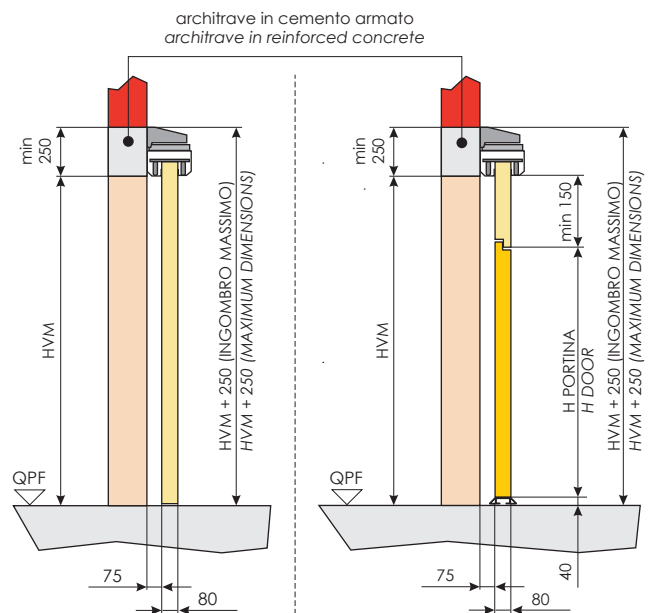
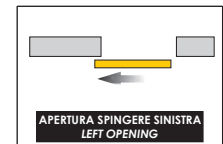
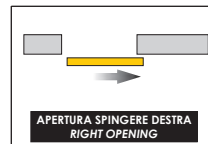
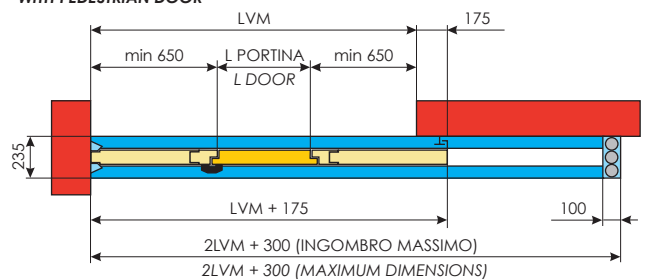

SENZA PORTINA PEDONALE
WITHOUT PEDESTRIAN DOOR

CON PORTINA PEDONALE
WITH PEDESTRIAN DOOR



SENZA PORTINA PEDONALE
WITHOUT PEDESTRIAN DOOR

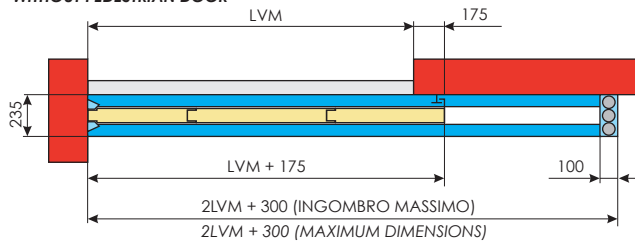

CON PORTINA PEDONALE
WITH PEDESTRIAN DOOR

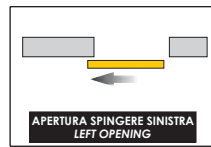
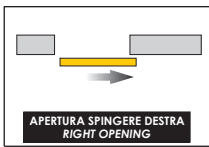
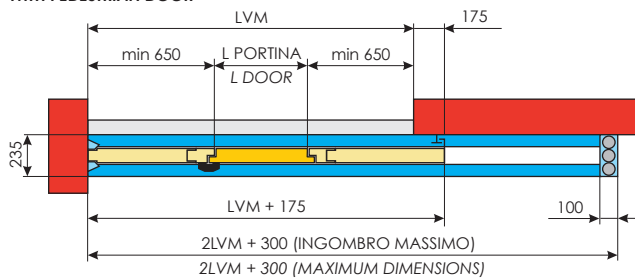

architrave in cemento armato
architrave in reinforced concrete

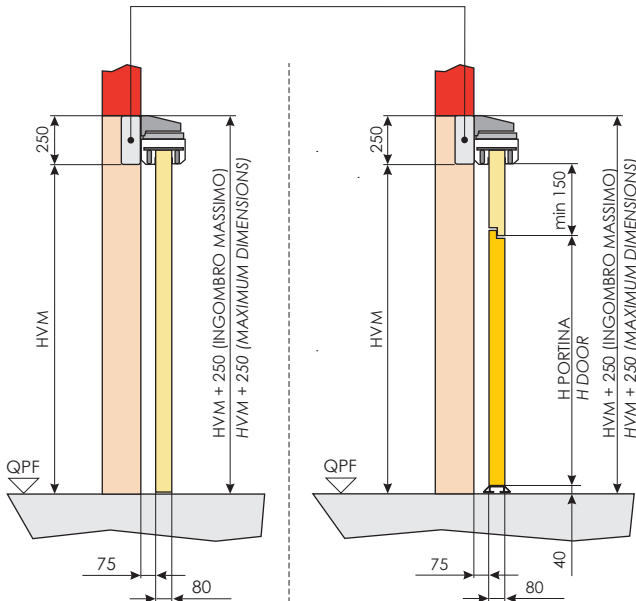

SENZA PORTINA PEDONALE
WITHOUT PEDESTRIAN DOOR

CON PORTINA PEDONALE
WITH PEDESTRIAN DOOR

EQUIPAGGIAMENTO DI SERIE
STANDARD EQUIPMENT

GUIDA DI SCORRIMENTO
SLIDING GUIDE



AMMORTIZZATORE (EXTRA OBBLIGATORIO)
EXTRA DAMPER (MANDATORY)



PIASTRINA TERMOFUSIBILE (soluzione NON consigliata)
THERMAL FUSE PLATE (not recommended)

SI / YES

VARIANTI SUPPLEMENTARI
ADDITIONAL VARIATIONS

REGOLATORE DI VELOCITÀ
SPEED ADJUSTER

SI / YES

PORTINA PEDONALE
PEDESTRIAN DOOR

SI / YES

MOTORIZZAZIONE
MOTORIZATION

SI / YES

ELETTROBLOCCO ANTINFORTUNISTICO (consigliato)
ACCIDENT-PREVENTION ELECTROBLOCKS (recommended)

SI / YES

ELETTROMAGNETI (soluzione consigliata)
ELECTROMAGNETS (recommended)

SI / YES

CONTRAPPESI DISASSATI
OFFSET COUNTERWEIGHTS

SI / YES

TIPOLOGIE DI FISSAGGIO
TYPES OF FASTENING

SU PARETE IN MURATURA
ON MASONRY WALL

SI / YES

SU PARETE IN CARTONGESSO
ON PLASTERBOARD WALL

NO

A PARETE
ON THE WALL



NO

A SOFFITTO
CEILING

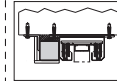

NO

A SOFFITTO CON TIRANTI
CEILING WITH TIE RODS

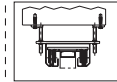

NO

SU TRAVE COIBENTATA
ON INSULATED BEAM

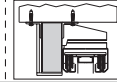

SI / YES

FINITURE
FINISHINGS

LACCATA RAL PER ESTERNI
EXTERIOR RAL LAQUERER

SI / YES

DIMENSIONI CERTIFICATE (per la disponibilità nella propria nazione, chiedere al ns ufficio tecnico)
CERTIFIED DIMENSIONS (ask our technical assistance office for availability in your country)

LARGHEZZA (LVM)
WIDTH (LVM)

500 + 10000

ALTEZZA (HVM)
HEIGHT (HVM)



1750 + 5000

MASSIMA SUPERFICIE (LVM X HVM)
MAXIMUM SURFACE (LVM X HVM)

28 m²

Le quote sono espresse in millimetri
Dierre si riserva il cambiamento della presente senza preavviso
I disegni sono esemplificativi e fuori scala

Dimensions are expressed in millimetres
Dierre holds the right to change this without notice
Drawing are examples and not in scale

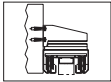
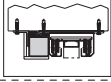
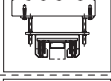
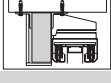
EQUIPAGGIAMENTO DI SERIE STANDARD EQUIPMENT	
GUIDA DI SCORRIMENTO SLIDING GUIDE	
AMMORTIZZATORE (EXTRA OBBLIGATORIO) EXTRA DAMPER (MANDATORY)	
PIASTRINA TERMOFUSIBILE (soluzione NON consigliata) THERMAL FUSE PLATE (not recommended)	SI / YES
VARIANTI SUPPLEMENTARI ADDITIONAL VARIATIONS	
REGOLATORE DI VELOCITÀ SPEED ADJUSTER	SI / YES
PORTINA PEDONALE PEDESTRIAN DOOR	SI / YES
MOTORIZZAZIONE MOTORIZATION	SI / YES
ELETTROBLOCCO ANTINFORTUNISTICO (consigliato) ACCIDENT-PREVENTION ELECTROBLOCKS (recommended)	SI / YES
ELETTROMAGNETI (soluzione consigliata) ELECTROMAGNETS (recommended)	SI / YES
CONTRAPPESI DISASSATI OFFSET COUNTERWEIGHTS	SI / YES
TIPOLOGIE DI FISSAGGIO TYPES OF FASTENING	
SU PARETE IN MURATURA ON MASONRY WALL	SI / YES
SU PARETE IN CARTONGESSO ON PLASTERBOARD WALL	NO
A PARETE ON THE WALL	 SI / YES
A SOFFITTO CEILING	 SI / YES
A SOFFITTO CON TIRANTI CEILING WITH TIE RODS	 SI / YES
SU TRAVE COIBENTATA ON INSULATED BEAM	 NO
FINITURE FINISHINGS	
LACCATÀ RAL PER ESTERNI EXTERIOR RAL LAQUERER	SI / YES
DIMENSIONI CERTIFICATE (per la disponibilità nella propria nazione, chiedere al ns ufficio tecnico) CERTIFIED DIMENSIONS (ask our technical assistance office for availability in your country)	
LARGHEZZA (LVM) WIDTH (LVM)	500+500 + 10000+10000
ALTEZZA (HVM) HEIGHT (HVM)	1750 + 5000
MASSIMA SUPERFICIE (LVM X HVM) MAXIMUM SURFACE (LVM X HVM)	28 m ²

Le quote sono espresse in millimetri
Dierre si riserva il cambiamento della presente senza preavviso
I disegni sono esemplificativi e fuori scala

Dimensions are expressed in millimetres
Dierre holds the right to change this without notice
Drawing are examples and not in scale

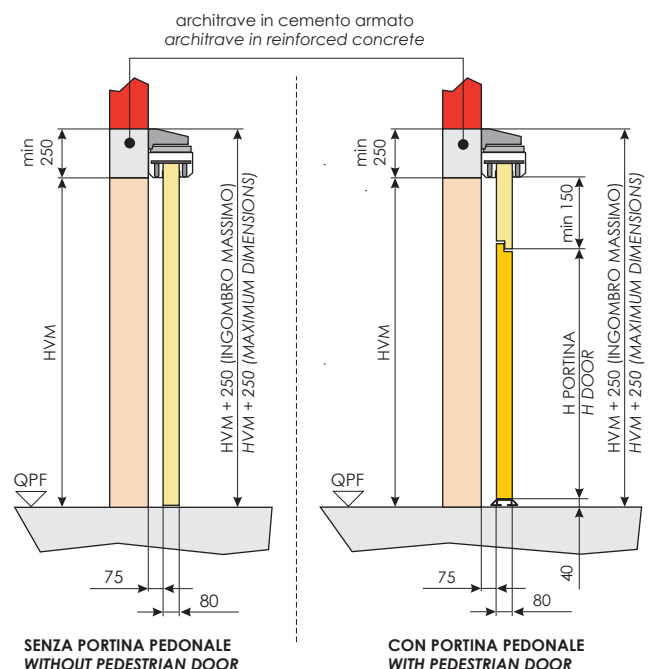
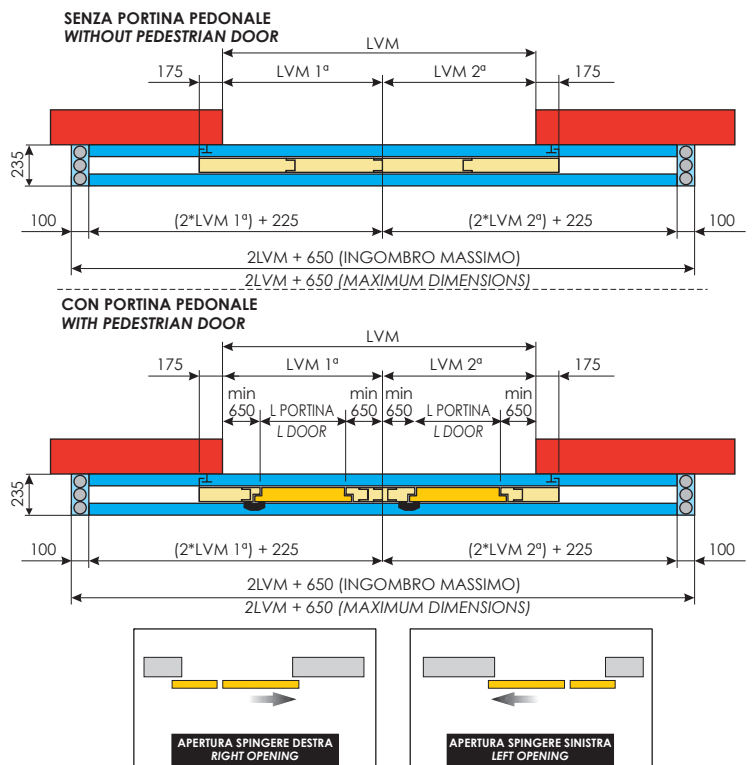



SENZA PORTINA PEDONALE
WITHOUT PEDESTRIAN DOOR

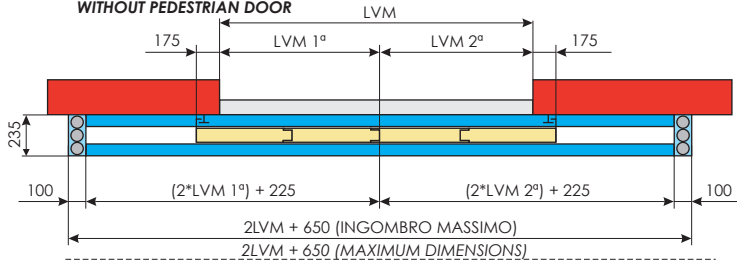

CON PORTINA PEDONALE
WITH PEDESTRIAN DOOR

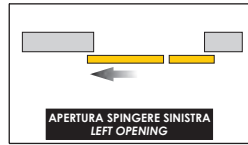
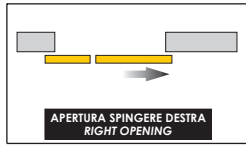
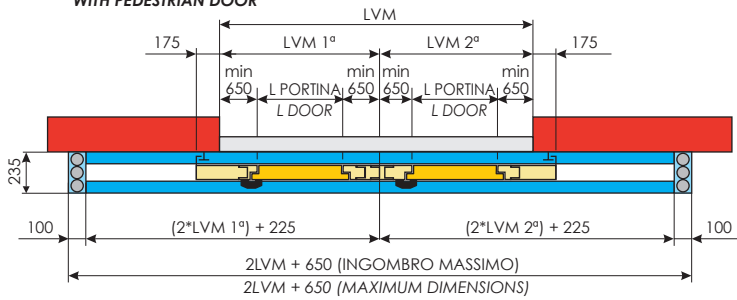

TRAVE SCATOLATO 250X100 COIBENTATO
BOXED BEAM 250X100 INSULATED

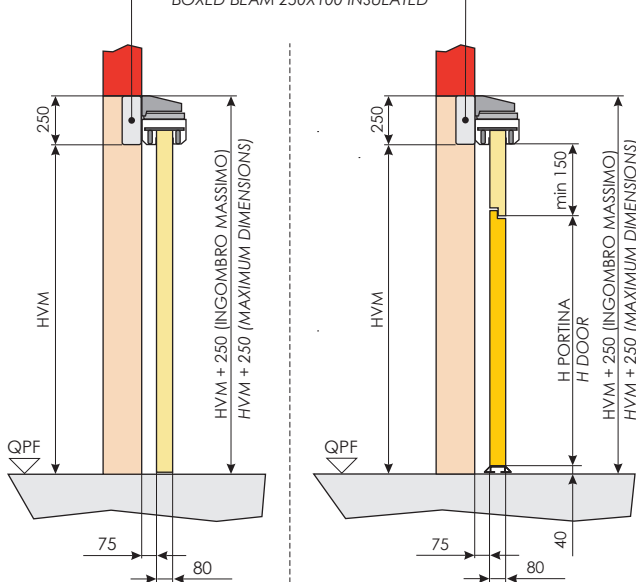

SENZA PORTINA PEDONALE
WITHOUT PEDESTRIAN DOOR

CON PORTINA PEDONALE
WITH PEDESTRIAN DOOR

EQUIPAGGIAMENTO DI SERIE
STANDARD EQUIPMENT

GUIDA DI SCORRIMENTO
SLIDING GUIDE



AMMORTIZZATORE (EXTRA OBBLIGATORIO)
EXTRA DAMPER (MANDATORY)



PIASTRINA TERMOFUSIBILE (soluzione NON consigliata)
THERMAL FUSE PLATE (not recommended)

SI / YES

VARIANTI SUPPLEMENTARI
ADDITIONAL VARIATIONS

REGOLATORE DI VELOCITÀ
SPEED ADJUSTER

SI / YES

PORTINA PEDONALE
PEDESTRIAN DOOR

SI / YES

MOTORIZZAZIONE
MOTORIZATION

SI / YES

ELETTROBLOCCO ANTINFORTUNISTICO (consigliato)
ACCIDENT-PREVENTION ELECTROBLOCKS (recommended)

SI / YES

ELETTROMAGNETI (soluzione consigliata)
ELECTROMAGNETS (recommended)

SI / YES

CONTRAPPESI DISASSATI
OFFSET COUNTERWEIGHTS

SI / YES

TIPOLOGIE DI FISSAGGIO
TYPES OF FASTENING

SU PARETE IN MURATURA
ON MASONRY WALL

SI / YES

SU PARETE IN CARTONGESSO
ON PLASTERBOARD WALL

NO

A PARETE
ON THE WALL



NO

A SOFFITTO
CEILING

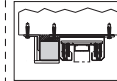

NO

A SOFFITTO CON TIRANTI
CEILING WITH TIE RODS

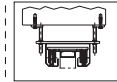

NO

SU TRAVE COIBENTATA
ON INSULATED BEAM

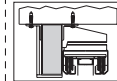

SI / YES

FINITURE
FINISHINGS

LACCATA RAL PER ESTERNI
EXTERIOR RAL LAQUERER

SI / YES

DIMENSIONI CERTIFICATE (per la disponibilità nella propria nazione, chiedere al ns ufficio tecnico)
CERTIFIED DIMENSIONS (ask our technical assistance office for availability in your country)

LARGHEZZA (LVM)
WIDTH (LVM)

500+500+10000+10000

ALTEZZA (HVM)
HEIGHT (HVM)





1750+5000

MASSIMA SUPERFICIE (LVM X HVM)
MAXIMUM SURFACE (LVM X HVM)

28 m²

Le quote sono espresse in millimetri
Dierre si riserva il cambiamento della presente senza preavviso
I disegni sono esemplificativi e fuori scala

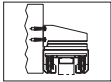
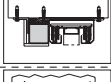
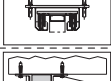
Dimensions are expressed in millimetres
Dierre holds the right to change this without notice
Drawing are examples and not in scale

EQUIPAGGIAMENTO DI SERIE STANDARD EQUIPMENT	
GUIDA DI SCORRIMENTO SLIDING GUIDE	
AMMORTIZZATORE (EXTRA OBBLIGATORIO) EXTRA DAMPER (MANDATORY)	
PIASTRINA TERMOFUSIBILE (soluzione NON consigliata) THERMAL FUSE PLATE (not recommended)	SI / YES
VARIANTI SUPPLEMENTARI ADDITIONAL VARIATIONS	
REGOLATORE DI VELOCITÀ SPEED ADJUSTER	SI / YES
PORTINA PEDONALE PEDESTRIAN DOOR	SI / YES
MOTORIZZAZIONE MOTORIZATION	SI / YES
ELETTROBLOCCO ANTINFORTUNISTICO (consigliato) ACCIDENT-PREVENTION ELECTROBLOCKS (recommended)	SI / YES
ELETTROMAGNETI (soluzione consigliata) ELECTROMAGNETS (recommended)	SI / YES
CONTRAPPESI DISASSATI OFFSET COUNTERWEIGHTS	SI / YES
TIPOLOGIE DI FISSAGGIO TYPES OF FASTENING	
SU PARETE IN MURATURA ON MASONRY WALL	SI / YES
SU PARETE IN CARTONGESSO ON PLASTERBOARD WALL	NO
A PARETE ON THE WALL	 SI / YES
A SOFFITTO CEILING	 NO
A SOFFITTO CON TIRANTI CEILING WITH TIE RODS	 NO
SU TRAVE COIBENTATA ON INSULATED BEAM	 NO
FINITURE FINISHINGS	
LACCATA RAL PER ESTERNI EXTERIOR RAL LAQUERER	SI / YES
DIMENSIONI CERTIFICATE (per la disponibilità nella propria nazione, chiedere al ns ufficio tecnico) CERTIFIED DIMENSIONS (ask our technical assistance office for availability in your country)	
LARGHEZZA (LVM) WIDTH (LVM)	1250 + 6000
ALTEZZA (HVM) HEIGHT (HVM)	2025 + 5000
MASSIMA SUPERFICIE (LVM X HVM) MAXIMUM SURFACE (LVM X HVM)	28 m ²

Le quote sono espresse in millimetri
Dierre si riserva il cambiamento della presente senza preavviso
I disegni sono esemplificativi e fuori scala

Dimensions are expressed in millimetres
Dierre holds the right to change this without notice
Drawing are examples and not in scale



SENZA PORTINA PEDONALE
WITHOUT PEDESTRIAN DOOR

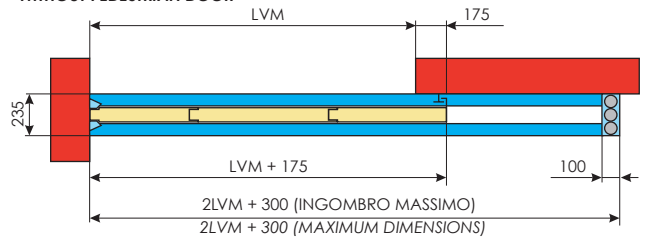

CON PORTINA PEDONALE
WITH PEDESTRIAN DOOR

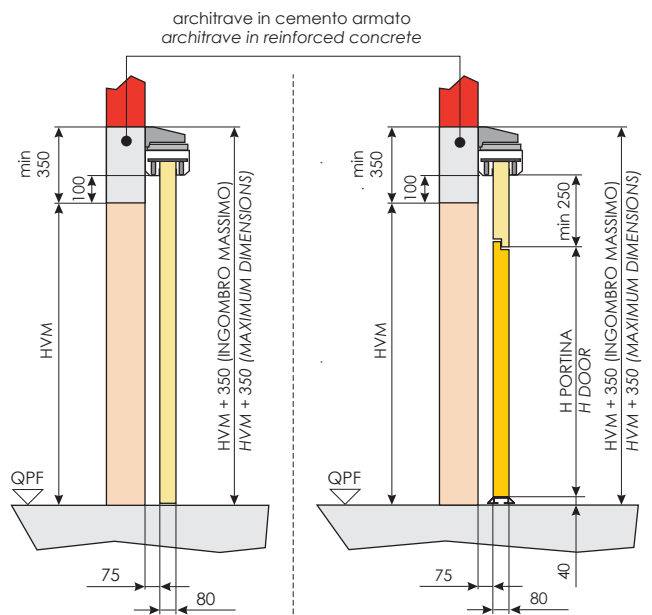
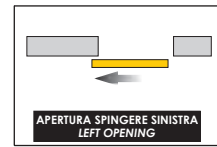
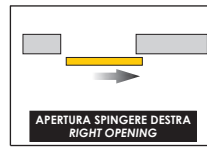
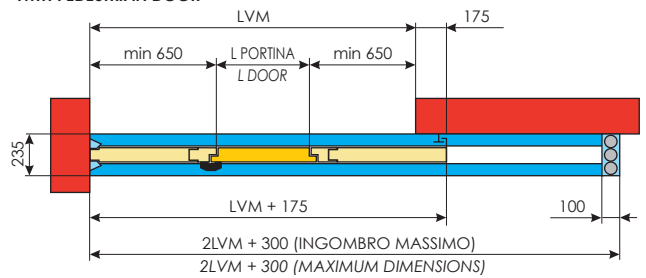

SENZA PORTINA PEDONALE
WITHOUT PEDESTRIAN DOOR

CON PORTINA PEDONALE
WITH PEDESTRIAN DOOR



SENZA PORTINA PEDONALE
WITHOUT PEDESTRIAN DOOR

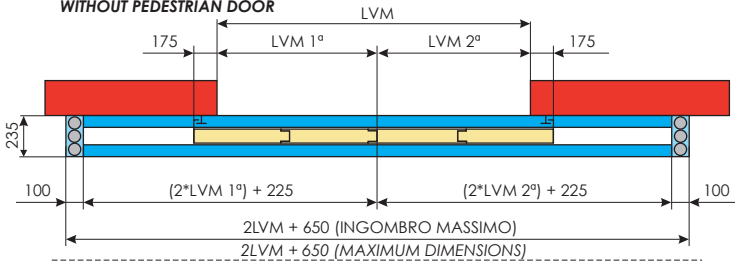

CON PORTINA PEDONALE
WITH PEDESTRIAN DOOR

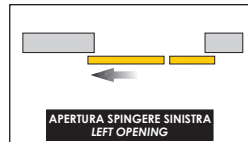
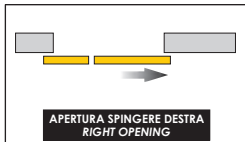
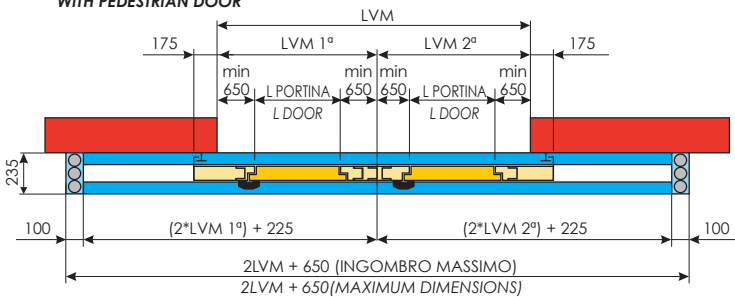

architrave in cemento armato
architrave in reinforced concrete

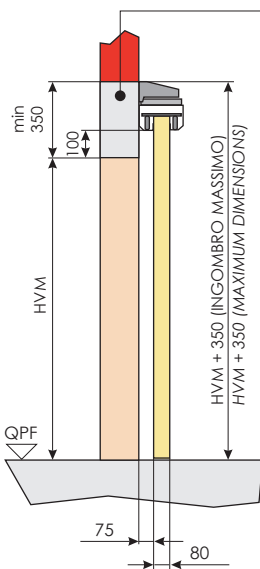

SENZA PORTINA PEDONALE
WITHOUT PEDESTRIAN DOOR

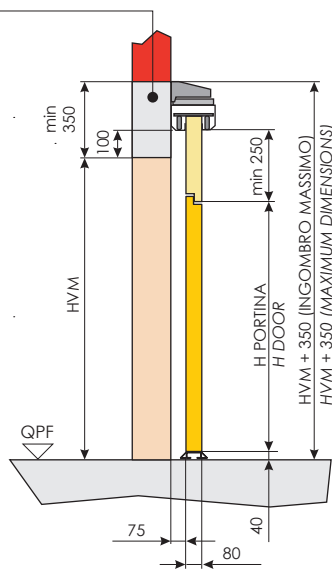

CON PORTINA PEDONALE
WITH PEDESTRIAN DOOR

EQUIPAGGIAMENTO DI SERIE
STANDARD EQUIPMENT

GUIDA DI SCORRIMENTO
SLIDING GUIDE



AMMORTIZZATORE (EXTRA OBBLIGATORIO)
EXTRA DAMPER (MANDATORY)



PIASTRINA TERMOFUSIBILE (soluzione NON consigliata)
THERMAL FUSE PLATE (not recommended)

SI / YES

VARIANTI SUPPLEMENTARI
ADDITIONAL VARIATIONS

REGOLATORE DI VELOCITÀ
SPEED ADJUSTER

SI / YES

PORTINA PEDONALE
PEDESTRIAN DOOR

SI / YES

MOTORIZZAZIONE
MOTORIZATION

SI / YES

ELETTROBLOCCO ANTINFORTUNISTICO (consigliato)
ACCIDENT-PREVENTION ELECTROBLOCKS (recommended)

SI / YES

ELETTROMAGNETI (soluzione consigliata)
ELECTROMAGNETS (recommended)

SI / YES

CONTRAPPESI DISASSATI
OFFSET COUNTERWEIGHTS

SI / YES

TIPOLOGIE DI FISSAGGIO
TYPES OF FASTENING

SU PARETE IN MURATURA
ON MASONRY WALL

SI / YES

SU PARETE IN CARTONGESSO
ON PLASTERBOARD WALL

NO

A PARETE
ON THE WALL



SI / YES

A SOFFITTO
CEILING

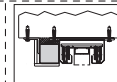

NO

A SOFFITTO CON TIRANTI
CEILING WITH TIE RODS

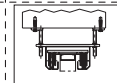

NO

SU TRAVE COIBENTATA
ON INSULATED BEAM

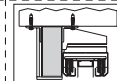

NO

FINITURE
FINISHINGS

LACCATA RAL PER ESTERNI
EXTERIOR RAL LAQUERER

SI / YES

DIMENSIONI CERTIFICATE (per la disponibilità nella propria nazione, chiedere al ns ufficio tecnico)
CERTIFIED DIMENSIONS (ask our technical assistance office for availability in your country)

LARGHEZZA (LVM)
WIDTH (LVM)

625+625 + 3000+3000

ALTEZZA (HVM)
HEIGHT (HVM)

2025 + 5000

MASSIMA SUPERFICIE (LVM X HVM)
MAXIMUM SURFACE (LVM X HVM)

28 m²

Le quote sono espresse in millimetri
Dierre si riserva il cambiamento della presente senza preavviso
I disegni sono esemplificativi e fuori scala

Dimensions are expressed in millimetres
Dierre holds the right to change this without notice
Drawing are examples and not in scale

TAVOLA SINOTTICA
SYNOPTIC TABLE

S



ROLLING 2B El ₂ 60 (cod. SA2) pag. 25	ROLLING 2B El ₂ 120 (cod. SA2) pag. 25	ROLLING 1B El ₂ 60 (cod. SB1) pag. 22	ROLLING 1B El ₂ 120 (cod. SB1) pag. 22	ROLLING 1B El ₂ 60 (cod. SH1) pag. 26	ROLLING 1B El ₂ 60 (cod. SC1) pag. 23	ROLLING 1B El ₂ 120 (cod. SC1) pag. 23
---	--	---	--	---	---	--

El ₂ 60	El ₂ 120	El ₂ 60	El ₂ 120	El ₂ 60	El ₂ 60	El ₂ 120
●	●	●	●	●	●	●
●	●	●	●	●	●	●
●	●	●	●	●	●	●
●	●	●	●	●	●	●
○	○	○	○	○	○	○
●	●	●	●	●	●	●
●	●	●	●	●	●	●
●	●	●	●	●	●	●
●	●	●	●	●	●	●
●	●	●	●	●	●	●
●	●	●	●	●	●	●
●	●	●	●	●	●	●
○	○	○	○	○	○	○
○	○	●	●	●	○	○
○	○	●	●	○	○	○
○	○	●	●	○	○	○
●	●	○	○	○	●	●
500+500 ÷ 10000+10000	500+500 ÷ 10000+10000	500 ÷ 10000	500 ÷ 10000	500 ÷ 6000	500 ÷ 10000	500 ÷ 10000
1750 ÷ 5000	1750 ÷ 5000	1750 ÷ 5000	1750 ÷ 5000	2025 ÷ 5000	1750 ÷ 5000	1750 ÷ 5000
28 m ²	28 m ²	28 m ²	28 m ²	28 m ²	28 m ²	28 m ²



NOTE | NOTES

THE ITALIAN STYLE DOOR



DIERRE S.p.A. - Strada Statale per Chieri, 66/15
14019 Villanova d'Asti (AT)
Tel.39/0141.94.94.11 - Fax 39/0141.94.64.27
E-mail: info@dierre.it - Numero Verde 800-812086 - www.dierre.com